

INSTALLATIE-INSTRUCTIES

voor T35-ophangstelsysteem met zichtbare profielen in de lengterichting

Deze instructies is van toepassing op de montage van het T35-ophangstelsysteem met zichtbare profielen in de lengterichting. Controleer altijd of u over de nieuwste versie van onze montagehandleiding beschikt. U kunt de montagehandleidingen voor alle producttypen van Troldtekt® downloaden op www.troldtekt.nl.

MONTAGE OP VERLAAGD T35-SYSTEEM MET ZICHTBARE PROFIELEN IN DE LENGTERICHTING

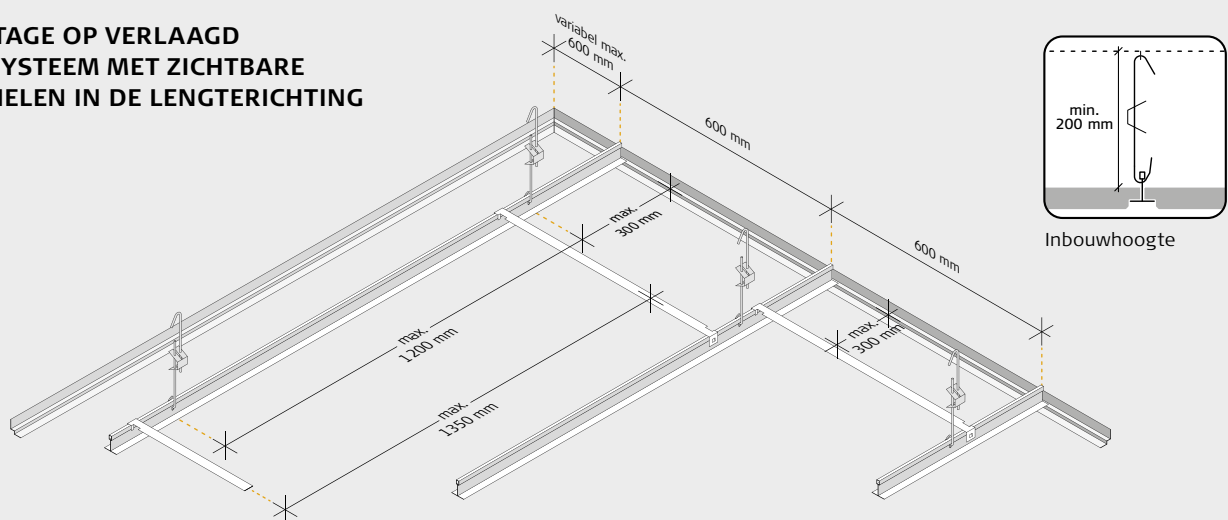

INSTALLATIE

- 1: Bevestig de schaduwhoeklijnen (zodat de hoogte 8 mm verticaal staat) of de hoeklijnen stevig aan de muur met een maximale tussenruimte van 300 mm. Bevestig 50 mm vanuit de profiel-eindrand tussen kruisingen, uitsteeksels en uiteinden. (Zie figuren A en B). Hang de hoofd draagprofielen parallel op 600 mm, met ophangpunten op max. 1200 mm. Er moet max. 300 mm ruimte zijn van de dwarswand tot de eerste (verstelbare) snelhanger. De hoofd draagprofielen en het tussenstuk (de dwarsprofielen) moeten aansluiten op de hoeklijn- of schaduwhoeklijnen (zie fig. C en D).
- 2: Bevestig de snelhangers stevig aan de bovenliggende constructie. Om het

plaatsen van de Troldtekt panelen te vergemakkelijken, moeten de haken van de verstelbare snelhangers over het gehele plafond dezelfde kant op wijzen (zie fig. E), en de snelhanger moet min. 200 mm lang zijn. Er moet ook minstens 200 mm afstand zijn tot achterliggende installaties of kabelgoten en dergelijke, zodat de Troldtekt panelen gedemonteerd kunnen worden voor onderhoud. In geval van verhoogde belasting door bijvoorbeeld verlichtingsarmaturen, moet de afstand tussen de snelhangers worden verkleind. Bevestig zware armaturen e.d. aan de bovenliggende constructie. Zaag de hoofd draagprofielen bij de muur in en zorg ervoor dat de sleuven correct zijn geplaatst ten opzichte van de dwarsprofielen nabij de muur. Gebruik een

ijzerzaag of een profielrees om de profielen te zagen. Monteer de hoofd draagprofielen door de uiteinden in elkaar te duwen zodat ze vergrendelen. (Zie figuren F en G).

- 3: Controleer na het monteren van de profielen of alle snelhangers strak zitten en stel ze zo nodig af. Leg vervolgens de Troldtekt panelen rij voor rij in de richting van de profielen. Monteer afstandhouders (zie afb. H) per max. 1350 mm met de eerste afstandhouder max. 300 mm van de muur, terwijl u de panelen plaatst. Monteer de afstandhouders op de opgehangen hoofd draagprofielen door ze over de profiel vast te klikken. (Zie afb. I)

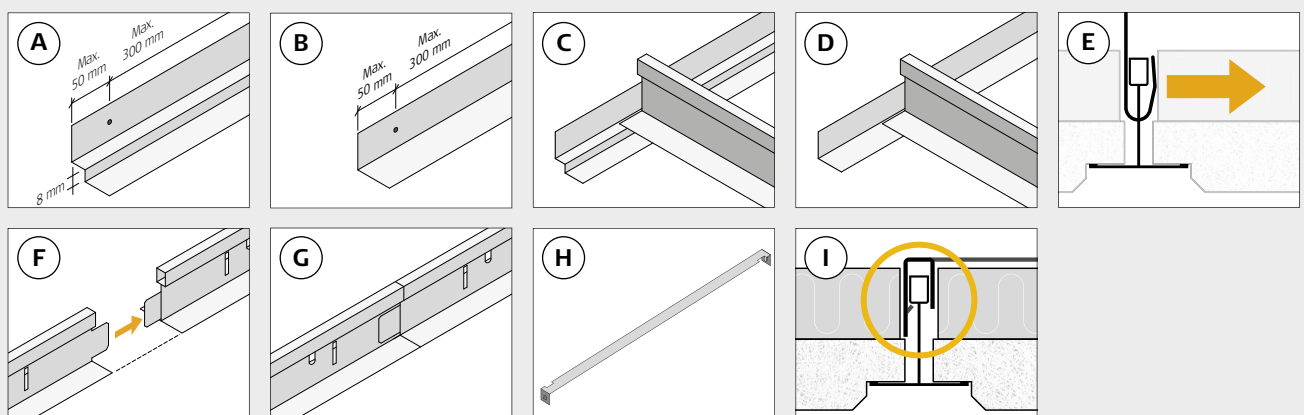

MONTAGEPRINCIPES

Bij een opgehangen T35-ophangstelsysteem met zichtbare profielen in de lengterichting kunnen de panelen zowel in blokverband (afb. 1 en afb. 2) als halfsteensverband (afb. 3) worden geplaatst. In beide gevallen is ongeveer de helft van de panelen demonteerbaar.

Om ervoor te zorgen dat de afstandhouders het plafond tijdens de montage zo goed

mogelijk stabiliseren, worden de panelen rij voor rij in de richting van de profiel gemonteerd. U kunt het beste eerst het uiteinde van de afstandhouder bevestigen dat zich het dichtst bij u bevindt (zie markering A op onderstaande tekeningen). Vervolgens kan het andere uiteinde van de afstandhouder over de draagprofiel worden geklikt, bijvoorbeeld door er licht op te tikken met

een rubberen hamer (zie markering B op onderstaande tekeningen). Houd er rekening mee dat het plafond pas volledig gestabiliseerd is als alle afstandhouders zijn gemonteerd. Om het ophangstelsysteem tijdens de montage te stabiliseren, kunt u tijdelijk afstandhouders gebruiken om de profielen te bevestigen (zie markering C op onderstaande tekeningen).

FIG.1 BLOKVERBAND

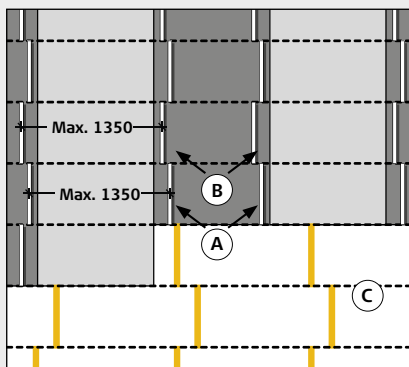

AFB. 2 BLOKVERBAND, VERSCHOVEN

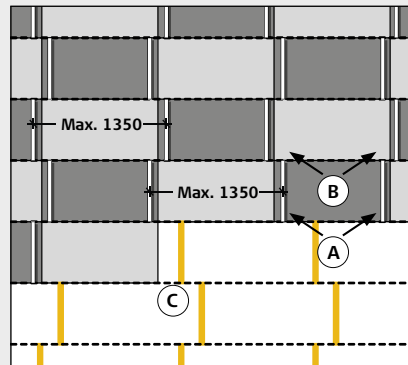

AFB. 3 HALFSTEENSVERBAND

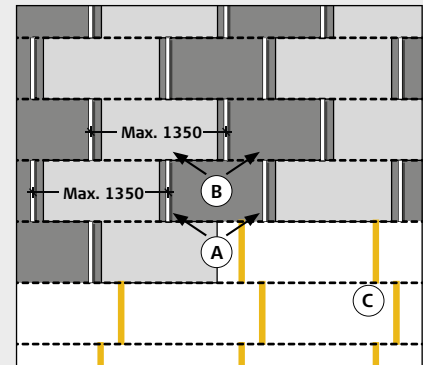

SYMBOLEN

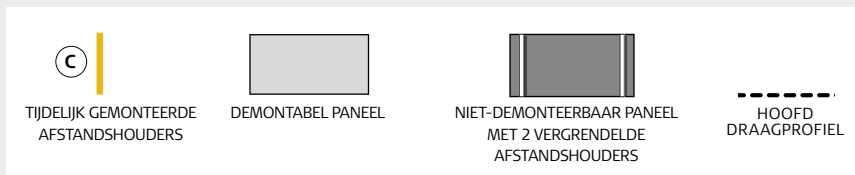

DWARSDOORSNEDE (PRINCIPE)

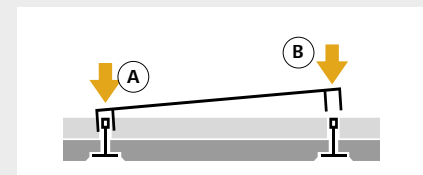

ONDERDELEN



| Artikelnummer | Hoeklijn, V-30 - 30 x 30 mm | Schaduwhoeklijn, W-8 - 17+14 / 8+17 mm | Hoofd draagprofiel, T35 - 35x38 mm |
|-------------------------------------|--------------------------------|-------------------------------------------|------------------------------------|
| Maat/lengte (mm) | 3000 | 3000 | 3700 |
| Aantal per pakket | 30 st. | 25 st. | 12 st. |
| Geschat verbruik per m ² | Afhandelbaar van afmeting | Afhandelbaar van afmeting | 1,7 st. |



| Artikelnummer | Snelhangers, verstelbaar | Afstandhouder met vergrendeling* |
|-------------------------------------|----------------------------------------------------|----------------------------------|
| Maat/lengte (mm) | 175-275 / 200-360 / 320-600 / 540-1000 / 1035-2000 | 600 |
| Aantal per pakket | 100 st. | 50 st. |
| Geschat verbruik per m ² | 1,4 st. | 1,4 st. |

* Niet geschikt voor gebruik in combinatie met Troldekt® akoestiek Plus 40 mm en Troldekt® ventilatie met rand K0-S